



Электронная документация

## АЛЮМИНИЕВЫЙ ПРОФИЛЬ

### PLS-LOCK-H25-FS-3000 ANOD

### ОПИСАНИЕ

- Встраиваемый профиль с накладным фланцем для создания световых полос.
- Заглушки, соединители и другие дополнительные аксессуары поставляются отдельно.
- Хороший теплоотвод. Простая установка.
- Экран из стойкого к УФ-излучению поликарбоната с замком-защелкой, доступен матовый, полуматовый, прозрачный, в черном и белом цветах.

### ПРИМЕНЕНИЕ

- Для использования внутри помещений.
- Для светодиодных лент и линеек шириной до 22 мм.



22 мм



Встраиваемый



Серебристый

### ПАРАМЕТРЫ

Артикул	<b>023386</b>
Модель	<b>PLS-LOCK-H25-FS-3000 ANOD</b>
Цвет	 <b>серебристый</b>
Покрытие	<b>анодированное</b>
Форма (сечение)	<b>с фланцем</b>
Назначение	<b>для прямоугольных светильников</b>
Размеры профиля	<b>3000×30.2×24.5 мм</b>
Ширина площадки для лент	<b>24 мм</b>
Рассеиваемая (отводимая) тепловая мощность* на 1 м	<b>28 Вт</b>

\* При использовании светодиодных лент и линеек.

# ЧЕРТЕЖ

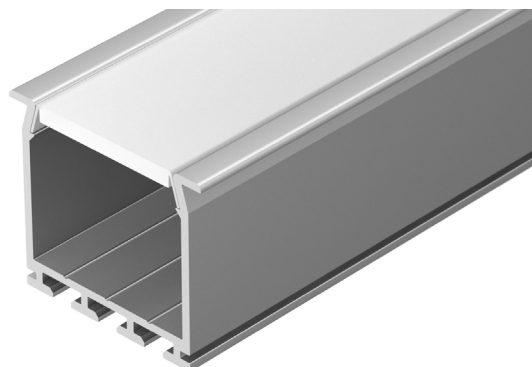
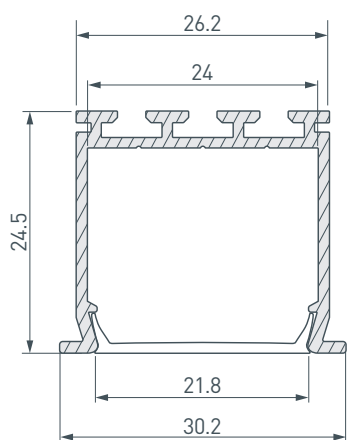

# РУКОВОДСТВО ПО МОНТАЖУ ПРОФИЛЯ

Установка профиля в гипсокартон на профиль-держатель  
Необходимые компоненты:

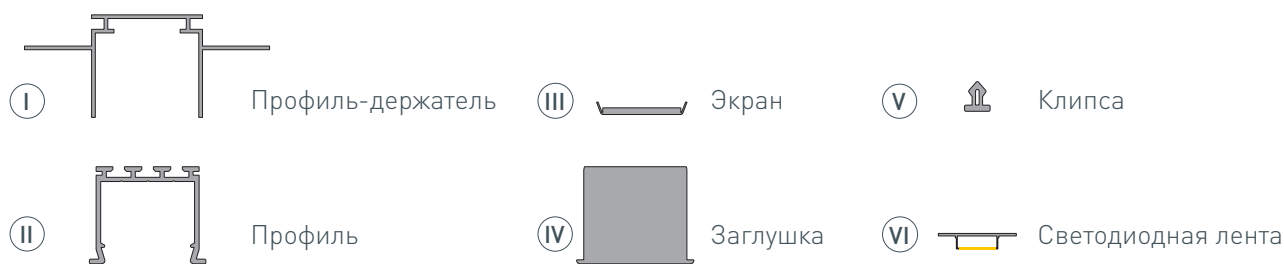

- 1** / Просверлите отверстие в профиле-держателе I для вывода кабеля от блока питания, а также в профиле II для вывода кабеля питания светодиодной ленты. Установите в отверстия проходные изоляционные втулки.

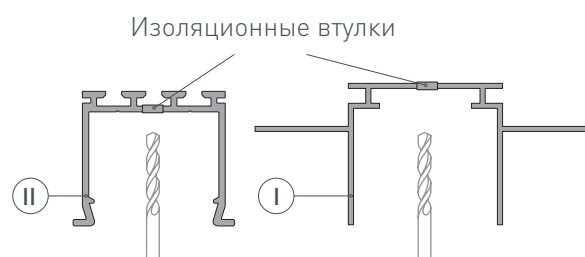

- 2** / Закрепите профиль-держатель I на гипсокартоне с одной стороны с помощью саморезов. Выведите кабели источника питания через изоляционную втулку в профиле-держателе I. Закрепите профиль-держатель I на гипсокартоне с другой стороны с помощью саморезов.

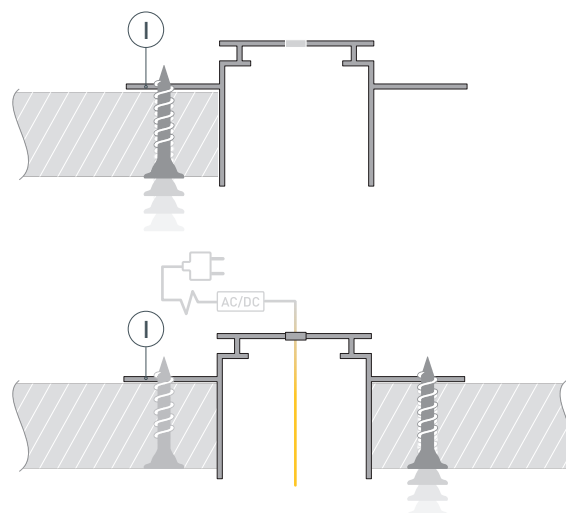

- 3** / Выполните финишную отделку потолка, чтобы скрыть саморезы крепления профиля-держателя I. Во избежание появления сколов и заусенцев аккуратно проведите малярным ножом в местах стыков профиля-держателя I с поверхностью гипсокартона. Очистите внутреннюю часть профиля-держателя I от излишков шпаклевки, краски и пыли.

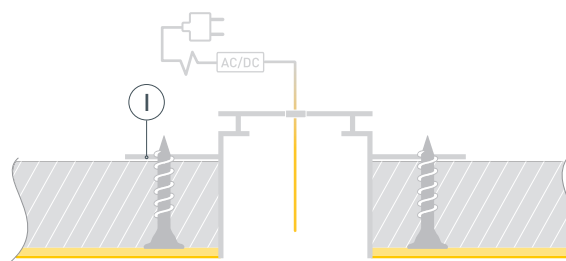

- 4** / Установите в пазы профиля **II** клипсы **V**:  
 4 шт. — для профиля длиной 1000 мм,  
 9 шт. — для 2000 мм, 14 шт. — для 3000 мм.  
 Первые и последние клипсы должны быть  
 размещены на расстоянии 50–70 мм от края  
 профиля. Перед приклеиванием светодиодной  
 ленты **VI** рекомендуется обезжирить поверхность  
 профиля **II**. Затем установите в профиль **II**  
 светодиодную ленту **VI**. Выведите кабель  
 питания светодиодной ленты **VI** через  
 изоляционную втулку.  
 Установите на профиль **II** экран **III**.

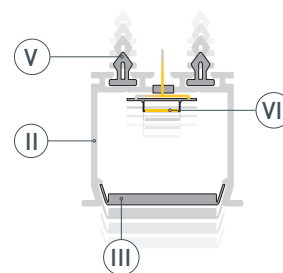

- 5** / Подключите светодиодную ленту **VI** к блоку  
 питания, строго соблюдая полярность,  
 обозначенную на плате светодиодной ленты.  
 Максимально допустимая для подключения  
 длина отрезка светодиодной ленты указана  
 в инструкции к светодиодной ленте.  
 Для обеспечения равномерного свечения  
 ленты по всей длине рекомендуется  
 подавать питание на светодиодную ленту  
 с двух сторон.  
 Установите профиль **II** в профиль-  
 держатель **I** до щелчка.

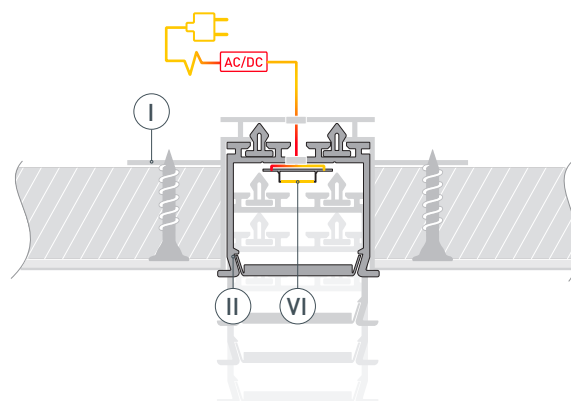

- 6** / Установите на полученную конструкцию  
 заглушки **IV**.

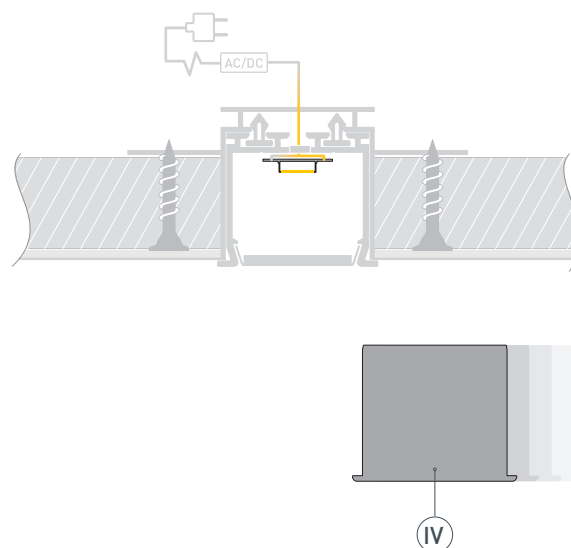

# РУКОВОДСТВО ПО МОНТАЖУ ПРОФИЛЯ

Установка профиля с помощью пружинного держателя  
Необходимые компоненты:



- 1** / Просверлите отверстие в профиле (I) для вывода кабеля питания светодиодной ленты и установите в отверстие проходную изоляционную втулку.

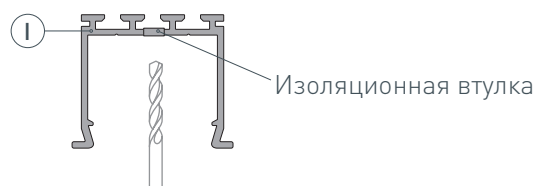

- 2** / Перед приклеиванием светодиодной ленты (IV) рекомендуется обезжирить поверхность профиля (I). Затем установите в профиль (I) светодиодную ленту (IV). Выведите кабель питания светодиодной ленты (IV) через изоляционную втулку. Установите экран (II) и заглушки (III).

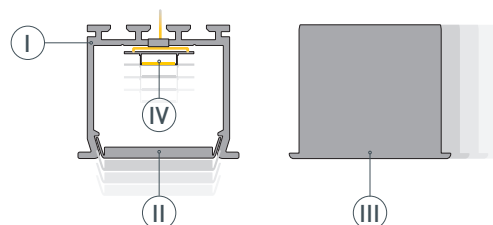

- 3** / Вставьте пружинные держатели (V) в пазы профиля (I).

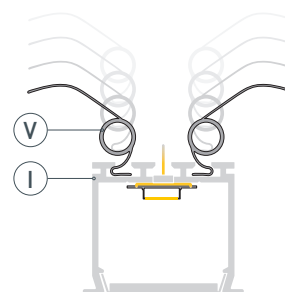

- 4** / Подключите светодиодную ленту (IV) к блоку питания, строго соблюдая полярность, обозначенную на плате светодиодной ленты (IV). Максимально допустимая для подключения длина отрезка светодиодной ленты указана в инструкции к светодиодной ленте. Для обеспечения равномерного свечения ленты по всей длине рекомендуется подавать питание на светодиодную ленту с двух сторон. Поднимите пружины держателей (V) вверх и вставьте профиль (I) в подготовленный проем. Зафиксируйте профиль (I) в проеме, опустив пружины держателей (V), как показано на рисунке.

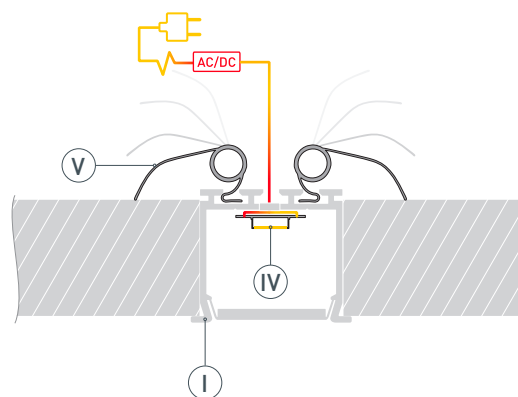

## СОПУТСТВУЮЩИЕ ТОВАРЫ И АКСЕССУАРЫ

Приобретаются отдельно

Экран

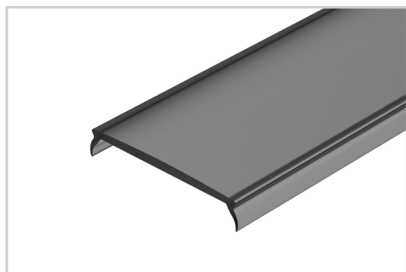

**026855(1)**  
MAT-L-BLACK черный для PLS-LOCK

Экран

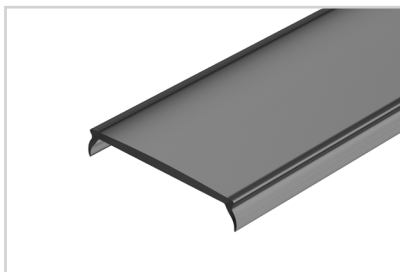

**047720**  
MAT-L-BLACK-3000 черный для PLS-LOCK

Экран



**019186**  
FROST для профиля PLS-LOCK

Экран



**019189**  
MAT-L для профиля PLS-LOCK

Экран



**033815**  
MAT-L-3000 для профиля PLS-LOCK

Экран



**016440**  
Матовый для профиля PLS-LOCK

Экран

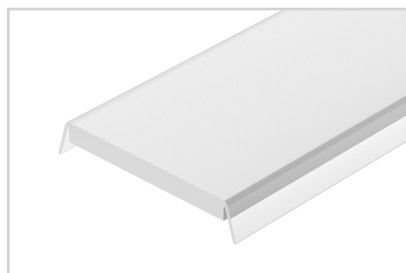

**016443**  
Прозрачный для профиля PLS-LOCK

Экран



**021746**  
G-LP полуматовый для PLS-GIP

Экран



**015951**  
G-L прозрачный для PLS-GIP

## СОПУТСТВУЮЩИЕ ТОВАРЫ И АКСЕССУАРЫ

Приобретаются отдельно

Экран

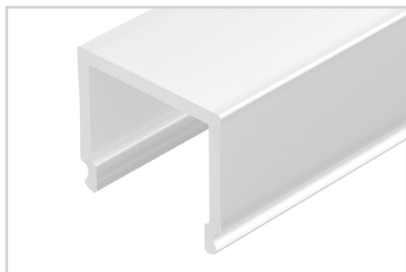

**013884**  
G-K матовый для PLS-GIP

Профиль-держатель

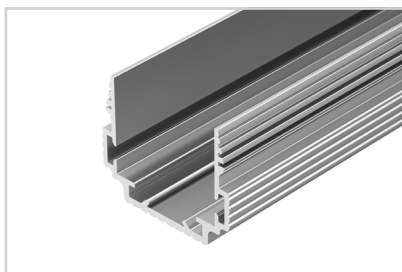

**035011**  
ТЕК-PLS-ZM-TK-2000

Профиль-держатель

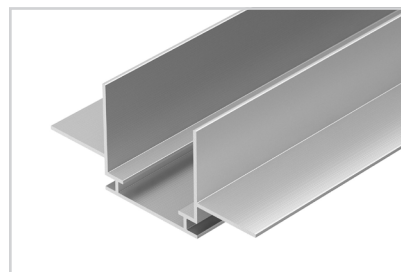

**019861**  
ТЕК-PLS-GH16-2000

Профиль-держатель

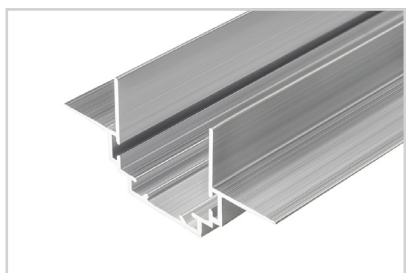

**026459**  
ТЕК-PLS-ZM-2000

Заглушка

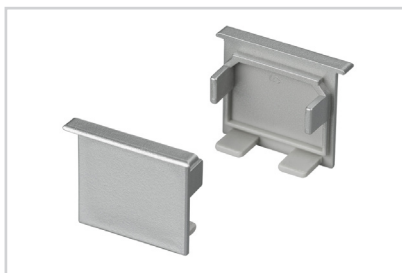

**022015**  
Светонепроницаемая PLS-LOCK-H25-FS

Заглушка



**016385**  
Для PLS-LOCK-H25-FS глухая

Комплект шайб



**020905**  
KLUS-ISOL-Ams-2x

Держатель

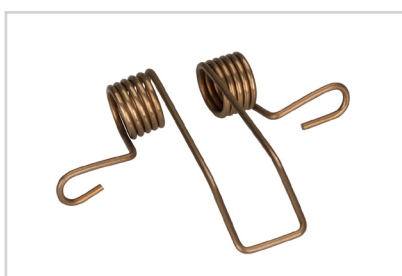

**016442**  
Пружинный для PLS-GIP/LOCK

Клипса

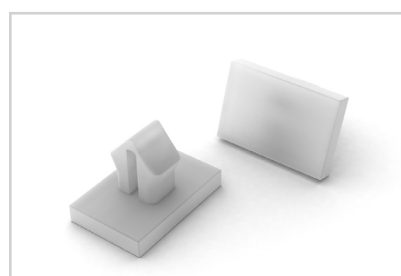

**016389**  
ТЕК-PLS-CLIP

## СОПУТСТВУЮЩИЕ ТОВАРЫ И АКСЕССУАРЫ

Приобретаются отдельно

Соединитель



**019277**  
PLS-ZM-180

Соединитель

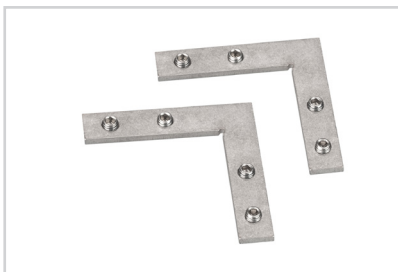

**019275**  
PLS-ZM-90

Соединитель



**019278**  
PLS-ZMPION-90

Соединитель



**025952**  
PLS-ZM-120

Соединитель



**019276**  
PLS-ZM-135

Соединитель



**019279**  
PLS-ZMPION-135